

Varenummer: 2031100M1654C3X
 Beskrivelse: E+G Justerfod
 GN 31-100-M16-54-C3-X
 Note: X Med indvendigt gevind, udvendig sekskant

Mål

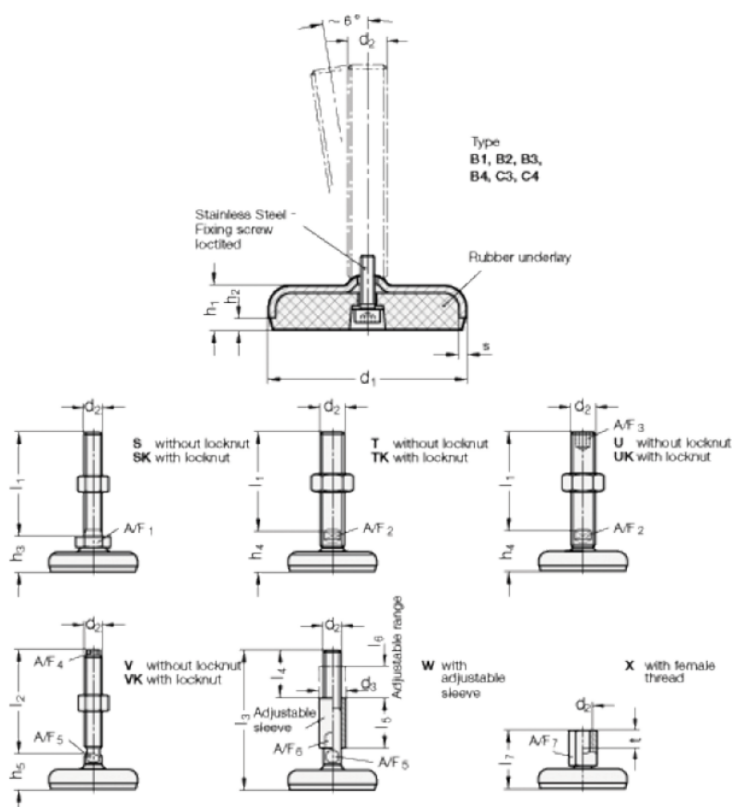

A/F7	= 22
d1	= 100
d2	= 16
h1	= 20
h2	= 6
l7 +4.0/0	= 54
s	= 3
t	= 16